

# Vorbaurolladen Cantero

Der Vorbaurolladen Cantero eignet sich insbesondere für den Einsatz in Neubauten und für Einbausituationen im Renovierungsbereich, bei denen eine gerade Linienführung wesentliches architektonisches Gestaltungselement ist.

Er ist mit stranggepressten Blenden und Seitenteilen aus hochwertigem Aluminiumdruckguss erhältlich. Die Blende und die Führungsschienen in bis zu fünf Standardfarben und allen RAL-Farben bieten vielfältige Möglichkeiten zur Fassadengestaltung.

## Rolladenpanzer

Als Panzerprofile sind zum einen Kunststoff-Hohlkammerprofile lieferbar, die auf Wunsch auch um einzelne Aluminiumprofile verstärkt werden können. Zum anderen sind rollgeformte Aluminiumprofile erhältlich, bei denen zwischen einwandigen Profilen ohne Lichtschlitze und doppelwandigen Profilen mit Lichtschlitzen gewählt werden kann. Die doppelwandigen Profile können zudem ausgeschäumt sein.

## Baubarkeiten

	Breite	Höhe	Fläche
Cantero	◀ min. 400 mm max. 3500 mm ▶	▲ max. 3000 mm ▼	▲ max. 8 m <sup>2</sup> ▶ ▼

Die Baubarkeiten sind abhängig von Kastengröße, Bedienart und dem verwendeten Rolladen-Panzerprofil. Die maximale Baubarkeit ist nur bei Verwendung des 205er Rolladenkastens, des Rolladenpanzers HSM32 und eines Elektromotors möglich.

Detaillierte Informationen hierzu finden Sie in der Planungsübersicht auf Seite 8.

## Ausführungen

Cantero:	stranggepresst, 4-teilig
Cantero +:	stranggepresst, mit Insektenschutz-Rollo
Cantero P:	stranggepresst, mit Putzwinkel
Cantero V:	stranggepresst, mit Fassadenwinkel
Cantero S:	stranggepresst, mit Soltis-Rollo
Cantero PL:	stranggepresst, mit Plissee





- » Geradlinige Gestaltung der Fassade
- » Kombinierbar mit Soltis, Insektenschutz-Rollo oder Insektenschutz-Plissee
- » Funkbedienung möglich
- » Kasten aus stranggepresstem Aluminium

### Stranggepresstes Aluminium

Der komplette 4-teilige Kasten des Cantero, Endleiste und Führungsschienen bestehen aus stranggepresstem Aluminium. Diese Komponenten werden in einem Stück durch eine Form gepresst.

Die fertigen Formteile haben in der Regel eine Materialstärke von ein bis zwei Millimetern, werden in blankem, unbehandeltem Zustand produziert und sind sehr formstabil und widerstandsfähig.

### Die Vorteile

- » Hohe Stabilität
- » Große Farbauswahl
- » Material kann eloxiert oder mit RAL-Farben beschichtet werden

## Ausstattungsmerkmale

### Vorbaurollladen Cantero mit 90° Blende



Kasten

#### Material

stranggepresstes Aluminium

#### Standardoberflächen

Weiß, Braun, Naturblank, Silber, C0

#### Sonderfarben

Sonder-RAL, Sonder-Eloxal

#### Kastengrößen (in mm)

	125er	137er	150er	165er	180er	205er
A	127	139	152	167	182	207
B	127	139	152	167	182	207
C	127	139	152	167	182	207

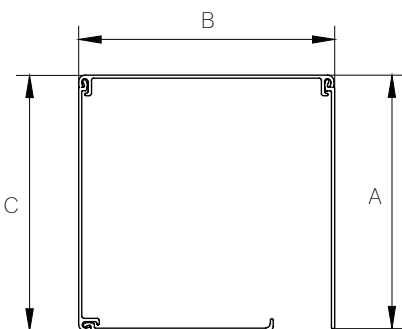

#### Ausführungen

Cantero: stranggepresst

Cantero P: stranggepresst, mit Putzwinkel

Cantero V: stranggepresst, mit Fassadenwinkel

Extras siehe Seite 7 unten

#### Führungsschienen

##### Standardführungsschienen

CL 53\*  Stranggepresstes Aluminium 53x22mm

##### Sonderführungsschienen

CL 45  Sonderführungsschiene schmal 45x22mm

CW 53\*  Sonderführungsschiene mit Wetterschenkel 53x34mm

CR 53  Sonderführungsschiene mit Winkel 53x60mm

CD 79  Doppelführungsschiene 79x22mm

CDW 83  Doppelführungsschiene mit Wetterschenkel 83x34mm

CA 53\*  Distanzführungsschiene ab Kastengröße 165 mm (150er Kasten auf Anfrage) 53x42mm

CI 53\*  Insektenschutzführungsschiene (vgl. Baubarkeiten Insektenschutz-Rollo) 54x40mm

CL 67  Sonderführungsschiene breit ab Kastengröße 165 mm (inkl. Einlaufrollen) 67x22mm

\* Führungsschiene mit Rundabdeckung erhältlich.

#### Standardoberflächen

Weiß, Braun, Grau, Silber, Naturblank, C0

#### Sonderfarben

Sonder-RAL, Sonder-Eloxal

#### Führungsschienen-Einlagen

mit Gummi

#### Führungsschienen-Kombinationen

Hinweis: Angabe über Aufteilungen bei Kombinationen werden immer von innen und von links nach rechts gesehen.

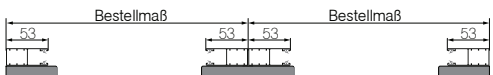
Kombination 1 mit CL 53 

Kombination 2 mit CL 53 und CD 79 

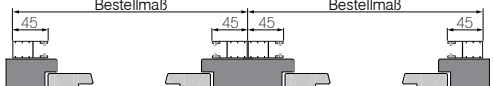
Kombination 3 mit CL 45 

## Rollladenprofile

### Material und Typen



### Kunststoff

- » SK25 Hohlkammerprofil
- » SK37 Hohlkammerprofil
- » SK37V Hohlkammerprofil verstärkt (jedes 5. Profil ist ein Aluminiumprofil)
- » Oberflächen in sieben Farben erhältlich: Weiß\*, Perlgrau\*, Grau\*, Kombigräu, Beige\*, Elfenbein, Holz hell
- \* SK37V nur in diesen Farben erhältlich.

### Rollgeformtes Aluminium

- » S 30 einwandig (ohne Lichtschlitze)
- » BSM25 doppelwandig, ohne Schaum
- » HSM37 doppelwandig, ausgeschäumt
- » HSM32 doppelwandig, ausgeschäumt
- » Oberflächen in bis zu 16 Farben (HSM32) erhältlich: Grün, Weiß, Braun, Grau, Beige, Bronze, Silber, Holz hell, Holz dunkel, Purpurrot, Azurblau, Creme, Cremeweiß, Dunkelbeige, Tannengrün, Anthrazit

## Endleisten

### Material

stranggepresstes Aluminium inkl. Gummiabschlussprofil (ausgenommen Endleiste für S 30)

### Standardoberflächen

Weiß, Braun, Grau, Silber, Naturblank, C0

### Sonderfarben

Sonder-RAL, Sonder-Eloxal

### Größen

für BSM 25

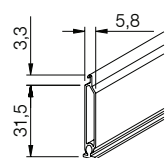

für HSM 32

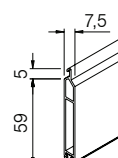

für S 30

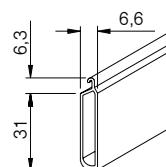

für SK 25 / SK 37 / SK 37V / HSM 37

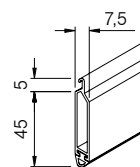

### Extras

- » Cantero +: stranggepresst, mit Insektenschutz-Rollo
- » Cantero S: stranggepresst, mit Soltis-Rollo
- » Cantero PL: stranggepresst, mit Plissee

## Bedienungen

- » Gurtzug
- » Schnurzug
- » Kurbel (45°- und 90°-Abgang)
- » Standardmotor mit elektronischer Hinderniserkennung (Somfy Ilmo WT)
- » Motor mit elektronischer Hinderniserkennung und separat einstellbaren Endlagen (Somfy Oximo WT)
- » Motor mit separat einstellbaren Endlagen (Somfy HiPro)
- » Funkmotor mit elektronischer Hinderniserkennung (Somfy Oximo RTS)
- » Funkmotor ohne elektronische Hinderniserkennung (Somfy Altus RTS)
- » Bidirektionaler Funkmotor io
- » Akkumotor

## Thermische Trennung

Der Cantero kann als Vorbaurollladen mit einem verbesserten Wärmeschutz montiert werden. Hierbei erfolgt eine thermische und akustische Trennung von Fensterahmen und Führungsschienen. Dadurch wird der Wärmedurchgangskoeffizient des Fensterrahmens verbessert. Die Gefahr von z.B. Tauwasser und Schimmelpilzbildung in der Fensterlaibung wird wirksam reduziert. Der geringe Verlust an Wärme sorgt für eine angenehme Raumtemperatur.

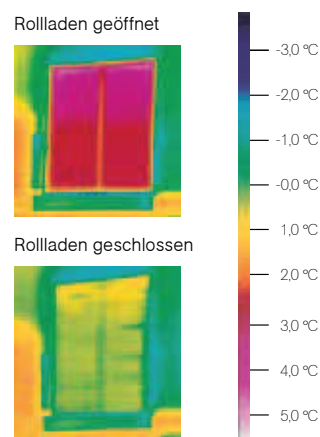

## Planungsübersicht Insektenschutz-Rollo

### Größen und Baubarkeiten



### Maximale Höhe in Abhängigkeit zur Welle und zum Panzerprofil

Profile	Welle Ø	150er	165er	180er	205er
SK 25	40mm/8-kant	1200	1550	2200	2400
	50mm/8-kant	1000	1450	1750	2400
	60mm/8-kant	1000	1450	1750	2400
SK 37	40mm/8-kant	1200	1550	2050	2400
	50mm/8-kant	800	1450	1850	2400
	60mm/8-kant	800	1450	1850	2400
BSM 25	40mm/8-kant	1350	1750	2400	2400
	50mm/8-kant	1250	1900	2300	2400
	60mm/8-kant	1250	1900	2300	2400
HSM 37	40mm/8-kant	1100	1400	1800	2400
	50mm/8-kant	1050	1350	1950	2400
	60mm/8-kant	1050	1350	1950	2400
HSM 32	40mm/8-kant	1000	1250	1800	2400
	50mm/8-kant	800	1150	1500	2400
	60mm/8-kant	800	1150	1500	2400

Baubarkeiten mit Soltis, Ilmo WT, Oximo RTS und Oximo WT auf Anfrage.

## Planungsübersicht

Cantero | Cantero P | Cantero V

### Farben Aluminiumpanzer







79 = Grün	86 = Bronze	93 = Creme
81 = Weiß	87 = Silber	94 = Dunkelbeige
82 = Braun	88 = Holz hell	96 = Tannengrün
83 = Grau	89 = Holz dunkel	98 = Anthrazit
84 = Cremeweiß	91 = Purpurrot	
85 = Beige	92 = Azurblau	

### Farben Kunststoffpanzer

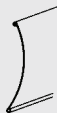
11 = Weiß
12 = Perlgrau
13 = Grau
15 = Beige
16 = Elfenbein
17 = Holz hell
18 = Kombigräu

» Bei Anlagen mit gekoppelter Welle ist je nach Bedienart die einzelne Fläche bei zweiteiligen Anlagen um 15%, bei dreiteiligen Anlagen um 30% zu verringern.

» Beachten Sie bitte die lieferbaren Farben und die Farbabweichungen bei Aluminiumfarben je nach Profilart. Verbindlich sind die Farben unserer Musterketten, die Sie unter [marketing@reflexa.de](mailto:marketing@reflexa.de) anfordern können.

Profile	lieferbare Farben	max. Breite	max. Fläche	Schnur		Gurt				Umlenkungen	Kurbel	Bedienart
				Schnurzug	Kurbelschnurzug	Gurtzug 14 mm	Gurtzug 23 mm	Kurbelgurtzug	Gurtzuggetriebe			
<b>S 30</b> Aluminium-Profil einwandig (ohne Lichtschlitze)	 81, 83, 85, 87	2000 mm (Aussteller 1400 mm)	3,5m <sup>2</sup>	3,5m <sup>2</sup>	3,5m <sup>2</sup>	3,5m <sup>2</sup>	3,5m <sup>2</sup>	3,5m <sup>2</sup>	3,5m <sup>2</sup>	3,5m <sup>2</sup>	3,5m <sup>2</sup>	1 2 3* 4 5 6
<b>SK 25</b> Kunststoff-Hohlkammerprofil (mit Lichtschlitzen)	 11, 12, 13, 15, 16, 17, 18	1700 mm (Aussteller 1200 mm)	2,5m <sup>2</sup>	1,9m <sup>2</sup>	5,7m <sup>2</sup>	3,6m <sup>2</sup>	4,3m <sup>2</sup>	6,2m <sup>2</sup>	5,7m <sup>2</sup>	2,2m <sup>2</sup>	8m <sup>2</sup>	1 2 3 4 5 6
<b>SK 37</b> Kunststoff-Hohlkammerprofil (mit Lichtschlitzen)	 11, 12, 13, 15, 16, 17, 18	1800 mm (Aussteller 1500 mm)	3,2m <sup>2</sup>	1,9m <sup>2</sup>	5,7m <sup>2</sup>	3,6m <sup>2</sup>	4,3m <sup>2</sup>	6,2m <sup>2</sup>	5,7m <sup>2</sup>	2,2m <sup>2</sup>	8m <sup>2</sup>	1 2 3 4 5 6
<b>SK 37V (verstärkt)</b> Kunststoff-Hohlkammerprofil (mit Lichtschlitzen), jedes 5. Profil ist ein Alu-Profil	 11, 12, 13, 15	2200 mm (Aussteller 1500 mm)	4,5m <sup>2</sup>	1,9m <sup>2</sup>	5,7m <sup>2</sup>	3,6m <sup>2</sup>	4,3m <sup>2</sup>	6,2m <sup>2</sup>	5,7m <sup>2</sup>	2,2m <sup>2</sup>	8m <sup>2</sup>	1 2 3 4 5 6
<b>BSM 25</b> Aluminium-Hohlkammerprofil doppelwandig (mit Lichtschlitzen)	 79, 81, 82, 83, 85	2200 mm (Aussteller 1500 mm)	3,5m <sup>2</sup>	3,0m <sup>2</sup>	9,0m <sup>2</sup>	5,8m <sup>2</sup>	6,8m <sup>2</sup>	10,0m <sup>2</sup>	9,0m <sup>2</sup>	3,5m <sup>2</sup>	12,7m <sup>2</sup>	1 2 3 4 5 6
<b>HSM 37</b> Alu-Profil ausgeschäumt, doppelwandig (mit Lichtschlitzen)	 81, 82, 83, 84, 85, 87, 89, 93, 94, 98	3100 mm (Aussteller 1500 mm)	7,0m <sup>2</sup>	1,9m <sup>2</sup>	5,7m <sup>2</sup>	3,6m <sup>2</sup>	4,3m <sup>2</sup>	6,2m <sup>2</sup>	5,7m <sup>2</sup>	2,2m <sup>2</sup>	8m <sup>2</sup>	1 2 3 4 5 6
<b>HSM 32</b> Aluminiumprofil ausgeschäumt, doppelwandig (mit Lichtschlitzen)	 79, 81, 82, 83, 84, 85, 86, 87, 88, 89, 91, 92, 93, 94, 96	3500 mm (Aussteller 1500 mm)	8,0m <sup>2</sup>	1,6m <sup>2</sup>	4,8m <sup>2</sup>	3,0m <sup>2</sup>	3,6m <sup>2</sup>	5,2m <sup>2</sup>	4,8m <sup>2</sup>	1,8m <sup>2</sup>	6,7m <sup>2</sup>	1 2 3 4 5 6

**Bedienart**

**8-Kant Welle, Ø 40mm:**

- 1 = Schnurzug mit schwenkbarem Wickler (Kurbelschnurwickler auf Anfrage)
- 2 = Gurtzug mit schwenkbarem Wickler (Gurtzuggetriebe, 23mm Gurt, Unterputz-, Halbeinlass- u. Kurbelgurtwickler auf Anfrage)
- 3 = Kurbel und Motor ohne Drehmoment (\*Motor nicht bei S 30)

**8-Kant Welle, Ø 50mm:**

- 4 = Motor ohne Drehmoment
- 5 = Motor mit Drehmoment und starren Wellenverbindern

**8-Kant Welle, Ø 60mm:**

- 6 = Motor ohne Drehmoment / Motor mit Drehmoment und starren Wellenverbindern

**Minimale Baubarkeiten**

**Gurtzug, Schnurzug, Kurbel und AkkuRoll Eco**

Minimale Breite: 400 mm

**Kastengrößen**

**Kastengrößen gültig für Cantero | Cantero P | Cantero V**

Mit integriertem Insektenschutz-Rollo  
(siehe Planungsübersicht Insektenschutz-Rollo Seite 7)

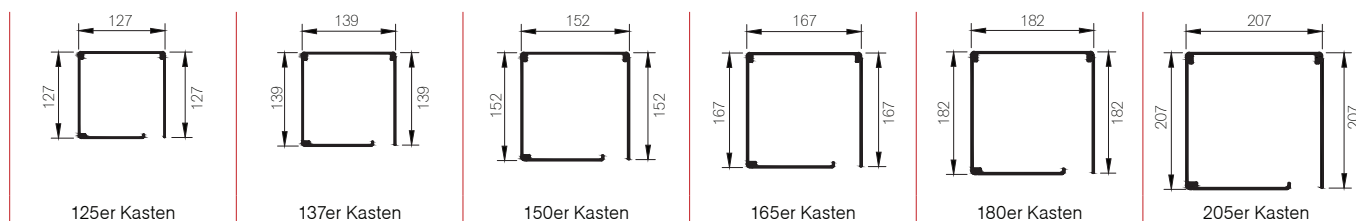

	max. Höhe	max. Höhe	max. Höhe	max. Höhe	max. Höhe	max. Höhe
	1900 2250 3500*	3200 3200 3500*	2700 2900 3500*	2000 2250 3500*	2000 2800 3500*	2000 2800 3500*
	nicht möglich nicht möglich nicht möglich	nicht möglich nicht möglich nicht möglich	nicht möglich nicht möglich nicht möglich	nicht möglich nicht möglich nicht möglich	nicht möglich nicht möglich nicht möglich	nicht möglich nicht möglich nicht möglich
	1400 1400 1400 1300 1150 1300/1150	1700 1700 1700 1650 1500 1650/1500	2100 2100 2100 1950 1800 1950/1800	2200 2500 2500 2400 2400 2400/2400	2200 2500 2500 2500 2500 2500/2500	2200 2500 2500 2500 2500 2500/2500
	1200 1200 1200 1050 900 nicht möglich	1550 1550 1550 1350 1200 1350/1200	2000 2000 2000 2000 1850 1800/1650	2300 2500 2500 2400 2400 2250/2250	2300 2500 2500 2500 2500 2500/2500	2300 2500 2500 2500 2500 2500/2500
	1200 1200 1200 1050 900 nicht möglich	1550 1550 1550 1350 1200 1350/1200	2000 2000 2000 2000 1850 1800/1650	2300 2500 2500 2400 2400 2250/2250	2300 2500 2500 2500 2500 2500/2500	2300 2500 2500 2500 2500 2500/2500
	1550 1650 1650 1750 1300 1700/1200	2300 2300 2300 2100 1650 2050/1650	2550 2650 2650 2550 2050 2400/2050	2200 2600 2800 2800 2800 2800/2800	2200 2800 2800 2800 2800 2800/2800	2200 2800 2800 2800 2800 2800/2800
	1200 1200 1200 1050 900 nicht möglich	1600 1600 1600 1450 1300 1450/1300	2000 2000 2000 1800 1650 1800/1650	2300 2600 2600 2500 2500 2500/2500	2800 2800 2800 2800 2800 2800/2800	2800 2800 2800 2800 2800 2800/2800
	1150 1150 1150 1000 850 nicht möglich	1300 1300 1300 1300 1150 1200/1100	1650 1650 1650 1650 1500 1500/1400	2250 2250 2250 2100 2100 1900/1900	2700 2700 2700 2450 2450 2400/2400	3000 3000 3000 3000 3000 3000/3000

\*Motor nicht bei S 30

## Technikübersicht

### Cantero | Cantero +

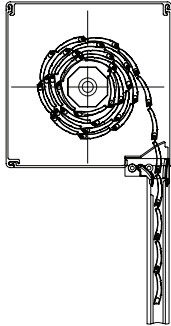

#### Cantero

stranggepresster Aluminium-Vorbaurollladen, Kasten 4-teilig

#### Standardfarben:

Weiß, Braun, Silber, C0, Naturblank

#### Sonderfarben:

Sonder-RAL, Sonder-Eloxal

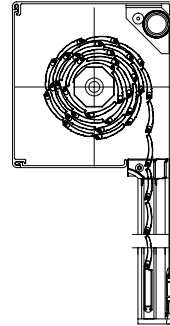

#### Cantero +

stranggepresster Aluminium-Vorbaurollladen mit integriertem Insektenschutz-Rollo, Kasten 4-teilig

#### verwendete

#### Führungsschiene:

CI53

## Kastengrößen

### Kastengrößen gültig für Cantero | Cantero P | Cantero +

Bei CA53, CI53 und Kunststoffpanzer(SK25, SK37) werden Revisionsdeckel des nächstkleineren Kastens eingesetzt.

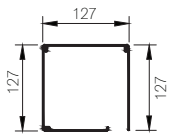

125er Kasten

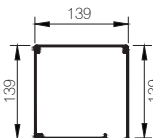

137er Kasten

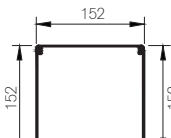

150er Kasten

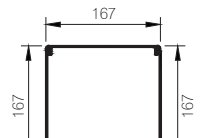

165er Kasten

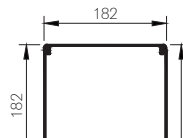

180er Kasten

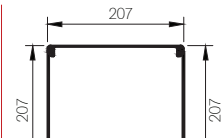

205er Kasten

## Führungsschienen

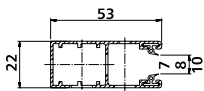

#### CL53\* Standard

stranggepresstes Aluminium

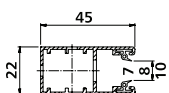

#### CL45 schmal

Sonderführungsschiene

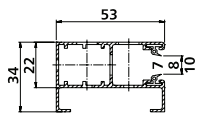

#### CW53\*

Sonderführungsschiene mit Wetterschenkel

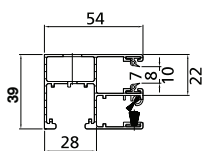

#### CI53\*

Insektenschutzführungsschiene (vgl. Baubarkeiten Insektenschutz-Rollo)

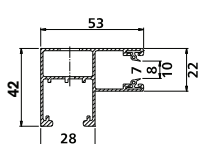

#### CA53\*

Distanzführungsschiene für Kastengröße 165, 180 und 205 mm (150er Kasten auf Anfrage)

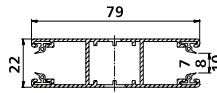

#### CD79

Doppelführungsschiene (Bedienung mittig nicht möglich)

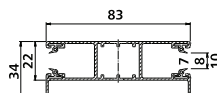

#### CDW83

Doppelführungsschiene mit Wetterschenkel (Bedienung mittig nicht möglich)

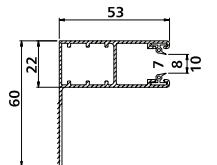

#### CR53

Sonderführungsschiene mit Winkel, z. B. für Rechtsrollermontage (wird ohne Bohrung ausgeliefert)

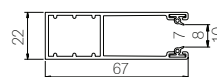

#### CL67 breit

Sonderführungsschiene

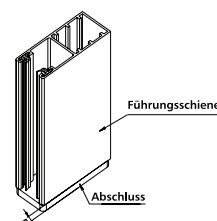

- » Führungsschienenabschluss optional gegen Mehrpreis erhältlich
- » Standardbohrung der Führungsschienen zum Rahmen

\*Führungsschiene mit Rundabdeckung erhältlich.

Profile

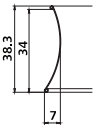

S 30

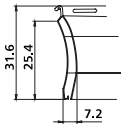

SK25

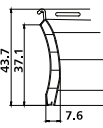

SK37

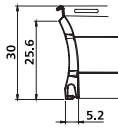

BSM25



HSM37

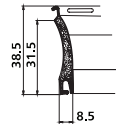

HSM32

Endleisten

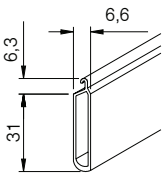

S30

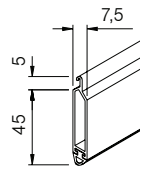

SK25/HSM37/  
SK37/SK37V

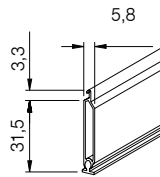

BSM25

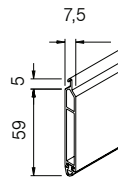

HSM32

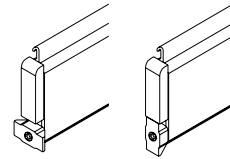

Endleistenanschlag, drehbar\*  
für einfachen Panzertausch

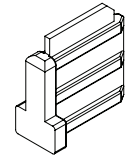

Endleistenanschlag,  
starr\*

\*abhängig von gewählter  
Antriebsvariante

Bausituation bei Blendrahmenaufdopplung

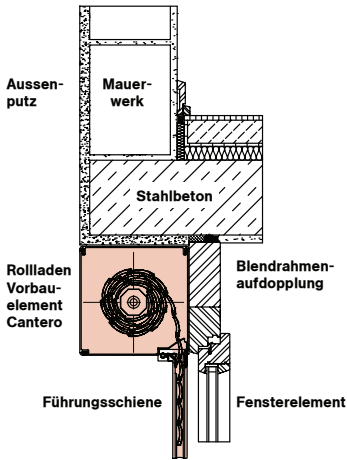

Bausituation bei Sturzaussparung

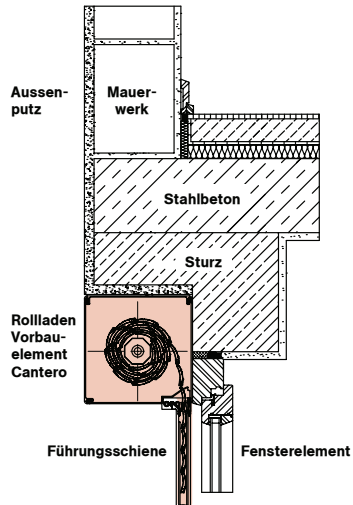

Bausituation bei Wärmedämm-Verbundsystem

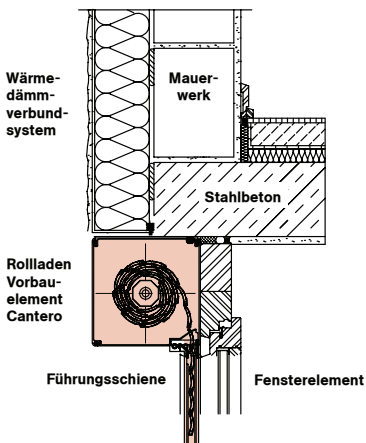

Positionierung Putzfries

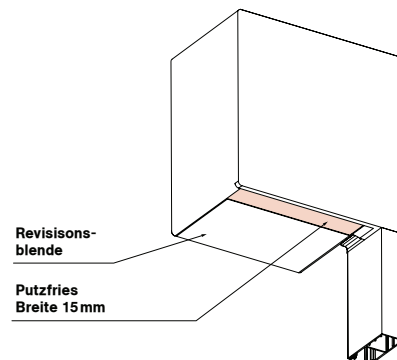

## Technikübersicht

### Cantero P Putzausführung

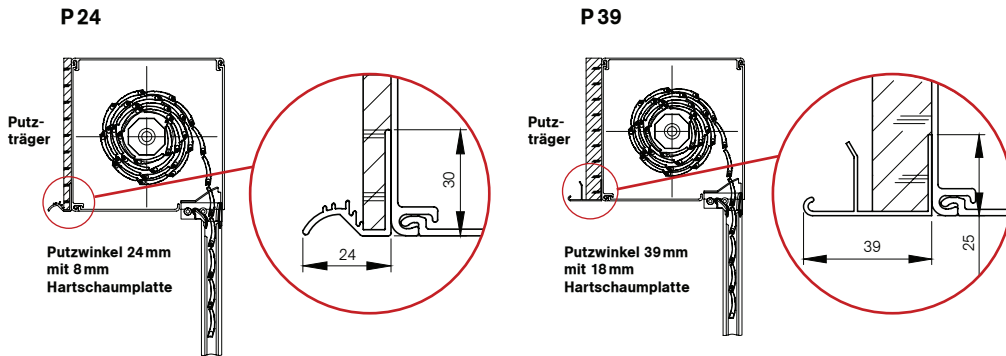

### Cantero P

stranggepresster Aluminium-Vorbaurollladen mit Putzwinkel, Kasten 4-teilig

#### Standardfarben:

Weiß, Braun, Silber, C0, Naturblank

#### Sonderfarben:

Sonder-RAL, Sonder-Eloxal

Integriertes Insektenschutz-Rollo optional erhältlich  
(Planungsübersicht Insektenschutz-Rollo siehe Seite 7)

### Kastengrößen

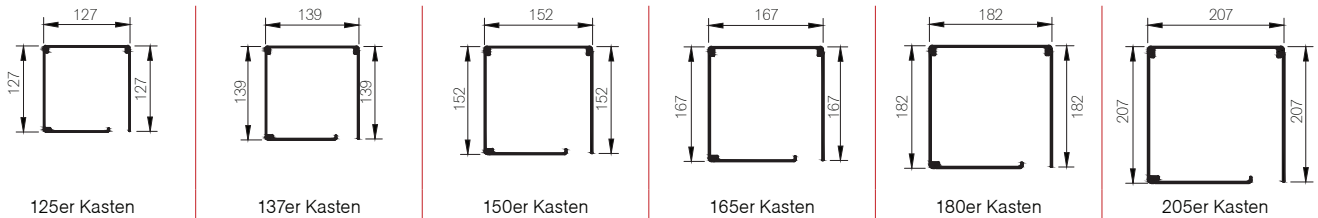

### Führungsschienen

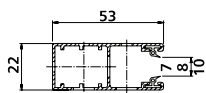

**CL 53\* Standard**  
stranggepresstes Aluminium

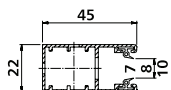

**CL 45 schmal**  
Sonderführungsschiene

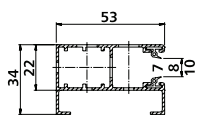

**CW 53\***  
Sonderführungsschiene mit Wetterschenkel

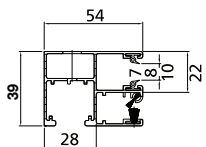

**CI 53\***  
Insektenschutzführungsschiene  
(vgl. Baubarkeiten Insektenschutz-Rollo)

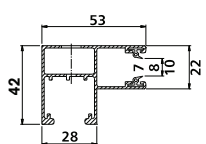

**CA 53\***  
Distanzführungsschiene für Kastengröße  
165, 180 und 205 mm  
(150er Kasten auf Anfrage)

\*Führungsschiene mit Rundabdeckung erhältlich.

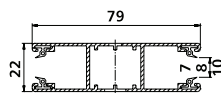

**CD 79**  
Doppelführungsschiene  
(Bedienung mittig nicht möglich)

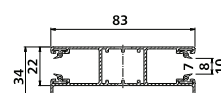

**CDW 83**  
Doppelführungsschiene mit Wetterschenkel  
(Bedienung mittig nicht möglich)

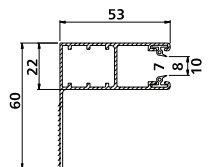

**CR 53**  
Sonderführungsschiene mit Winkel,  
z.B. für Rechtsrollermontage  
(wird ohne Bohrung ausgeliefert)

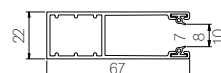

**CL 67 breit**  
Sonderführungsschiene

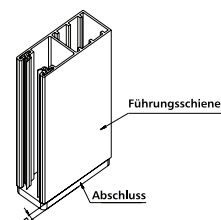

- » Führungsschienenabschluss optional gegen Mehrpreis erhältlich
- » Standardbohrung der Führungsschienen zum Rahmen (siehe Seite 21)

Profile

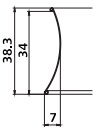

S 30

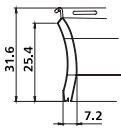

SK25

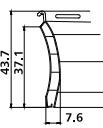

SK37

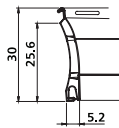

BSM25

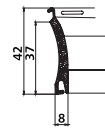

HSM37

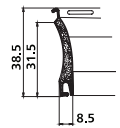

HSM32

Endleisten

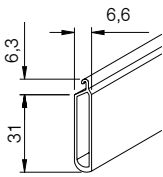

S30

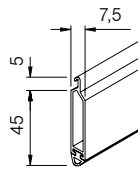

SK25/HSM37/  
SK37/SK37V

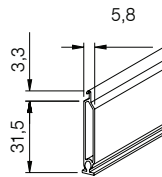

BSM25

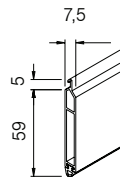

HSM32

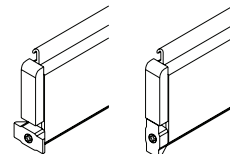

Endleistenanschlag, drehbar\*  
für einfachen Panzertausch

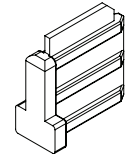

Endleistenanschlag,  
starr\*

\*abhängig von gewählter  
Antriebsvariante

Bausituation bei Blendrahmenaufdopplung

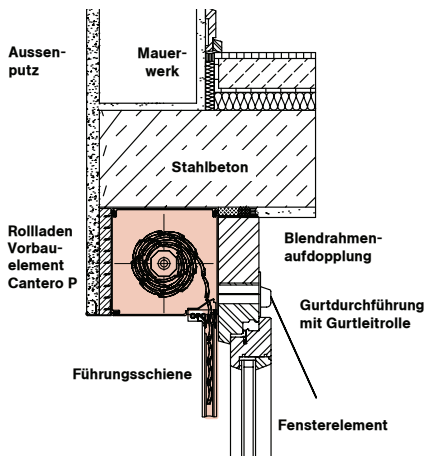

Bausituation bei Sturzaussparung

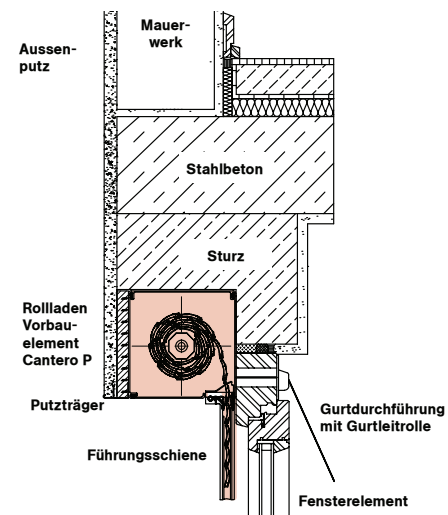

Bausituation bei Wärmedämm-Verbundsystem

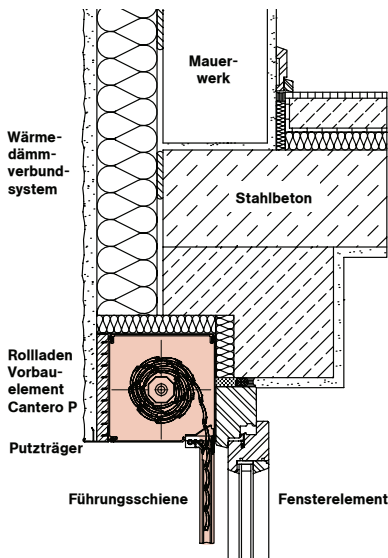

Positionierung Putzfries (geschlitzte Blende)

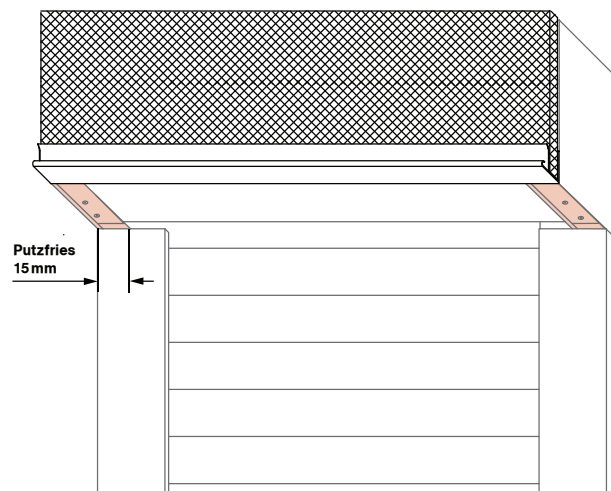

Bei Putzausführung wird immer ein Putzfries benötigt  
(gegen Mehrpreis erhältlich, siehe Seite 21).

## Technikübersicht

### Cantero V Fassadenwinkelausführung

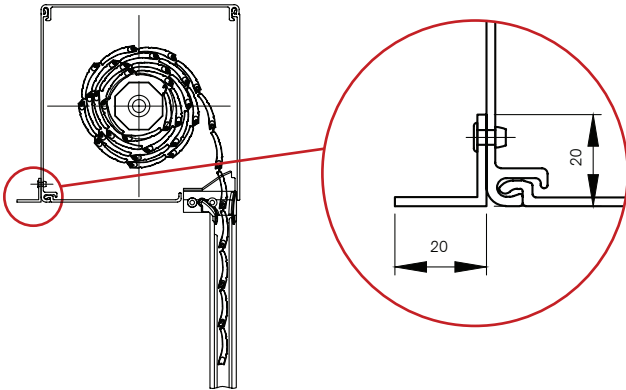

#### Cantero V

stranggepresster Aluminium-Vorbaurollladen mit Fassadenwinkel, Kasten 4-teilig

#### Standardfarben:

Weiß, Braun, Silber, C0, Naturblank

#### Sonderfarben:

Sonder-RAL, Sonder-Eloxal

Integriertes Insektenschutz-Rollo optional erhältlich (Planungsübersicht Insektenschutz-Rollo siehe Seite 7)

### Kastengrößen

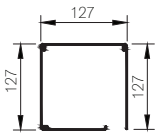

125er Kasten

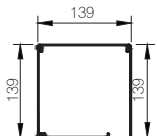

137er Kasten

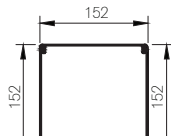

150er Kasten

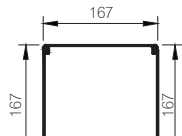

165er Kasten

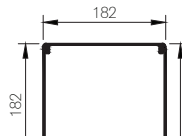

180er Kasten

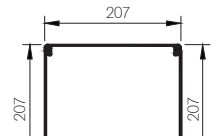

205er Kasten

### Führungsschienen

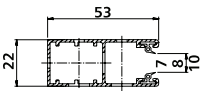

**CL 53\* Standard**  
stranggepresstes Aluminium

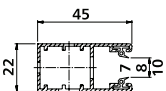

**CL 45 schmal**  
Sonderführungsschiene

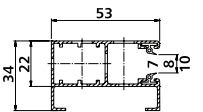

**CW 53\***  
Sonderführungsschiene mit Wetterschenkel

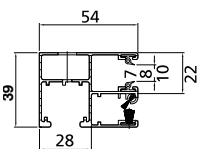

**CI 53\***  
Insektenschutzführungsschiene  
(vgl. Baubarkeiten Insektenschutz-Rollo)

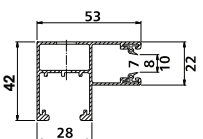

**CA 53\***  
Distanzführungsschiene für Kastengröße  
165, 180 und 205 mm  
(150er Kasten auf Anfrage)

\*Führungsschiene mit Rundabdeckung erhältlich.

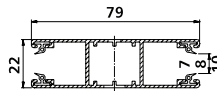

**CD 79**  
Doppelführungsschiene  
(Bedienung mittig nicht möglich)

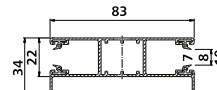

**CDW 83**  
Doppelführungsschiene mit Wetterschenkel  
(Bedienung mittig nicht möglich)

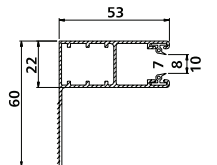

**CR 53**  
Sonderführungsschiene mit Winkel,  
z.B. für Rechtsrollermontage  
(wird ohne Bohrung ausgeliefert)

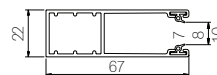

**CL 67 breit**  
Sonderführungsschiene

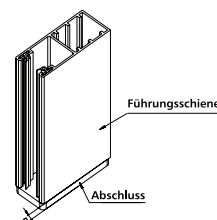

- » Führungsschienenabschluss optional gegen Mehrpreis erhältlich
- » Standardbohrung der Führungsschienen zum Rahmen (siehe Seite 21)

Profile

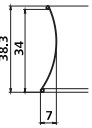

S 30

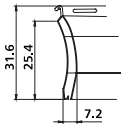

SK25

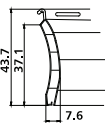

SK37

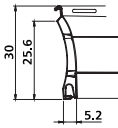

BSM25



HSM37

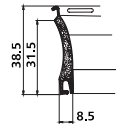

HSM32

Endleisten

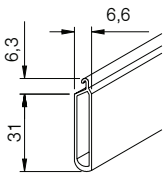

S30

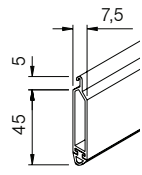

SK25/HSM37/  
SK37/SK37V

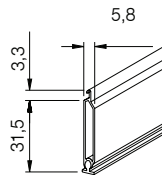

BSM25

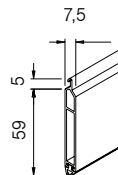

HSM32

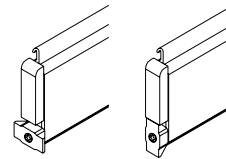

Endleistenanschlag, drehbar\*  
für einfachen Panzertausch

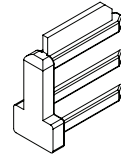

Endleistenanschlag,  
starr\*

\*abhängig von gewählter  
Antriebsvariante

Bausituation bei Blendrahmenaufdopplung

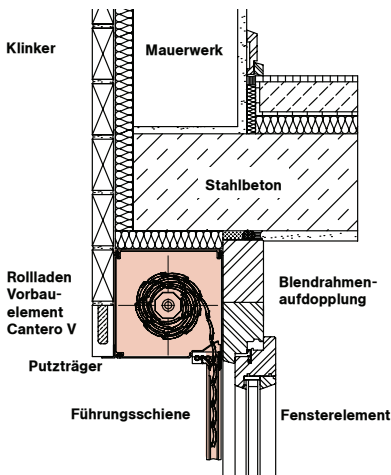

Bausituation bei Sturzaussparung

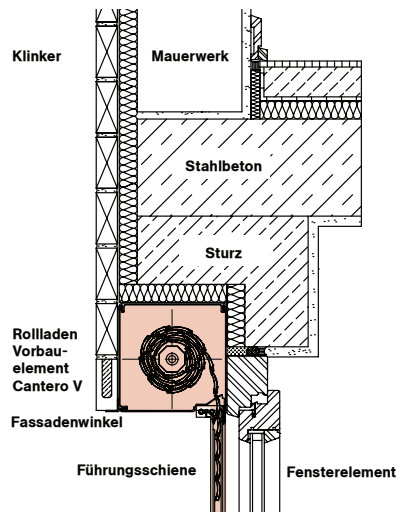

Bausituation bei Wärmedämm-Verbundsystem

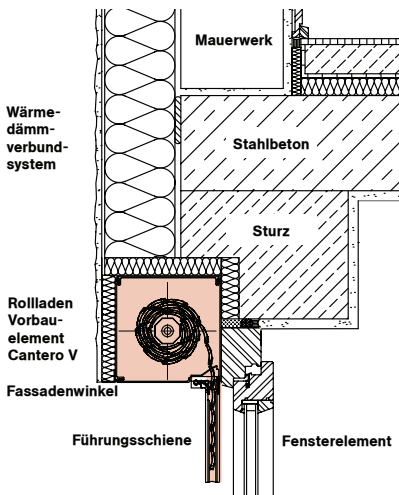

Bausituation auf Mauerwerk

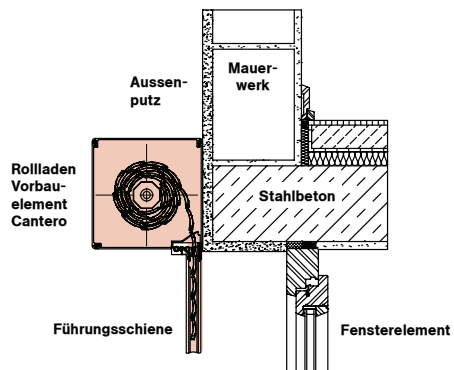

## Panzer-Profilarten und Profilarben

### Kunststoff-Hohlkammerprofile mit Lichtschlitzen

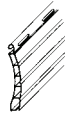
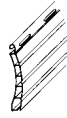
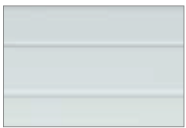
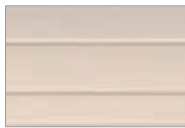
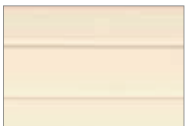
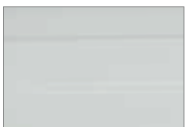
SK 25<sup>1</sup>SK 37<sup>2</sup>SK 37V<sup>3</sup>11 Weiß<sup>1,2,3</sup>12 Perlgrau<sup>1,2,3</sup>13 Grau<sup>1,2,3</sup>15 Beige<sup>1,2,3</sup>16 Elfenbein<sup>1,2</sup>17 Holz hell<sup>1,2</sup>18 Kombigrau<sup>1,2</sup>

### Aluminiumprofile doppelwandig, ausgeschäumt, mit Lichtschlitzen

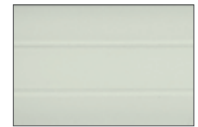
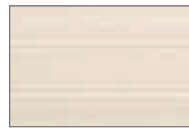
HSM 32<sup>4</sup>HSM 37<sup>5</sup>81 Weiß<sup>4,5</sup>82 Braun<sup>4,5</sup>83 Grau<sup>4,5</sup>84 Cremeweiß<sup>4,5</sup>85 Hellbeige<sup>4,5</sup>86 Bronze<sup>4</sup>87 Silber<sup>4,5</sup>88 Holz hell<sup>4</sup>89 Holz dunkel<sup>4,5</sup>79 Moosgrün<sup>4</sup>91 Purpurrot<sup>4</sup>92 Azurblau<sup>4</sup>93 Creme<sup>4,5</sup>94 Dunkelbeige<sup>4,5</sup>96 Tannengrün<sup>4</sup>98 Anthrazit<sup>5</sup>

Vorschläge für Farbkombinationen: SK 37 Nr. 18 mit HSM 37 Nr. 83 bzw. mit HSM 32 Nr. 83  
SK 37 Nr. 11 mit HSM 37 Nr. 84 bzw. mit HSM 32 Nr. 84  
Farbunterschiede sind technisch bedingt.

### Aluminiumprofil einwandig, ohne Lichtschlitze



S 30



81 Weiß



83 Grau



85 Beige

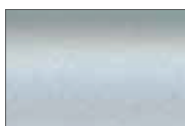

87 Silber

### Aluminium-Hohlkammerprofil doppelwandig, mit Lichtschlitzen



BSM 25



79 Moosgrün



81 Weiß



82 Braun

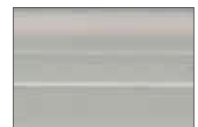

83 Grau

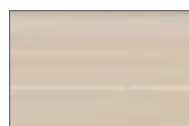

85 Beige

## Kastenfarben

### Standardfarben (stranggepresst)



Verkehrsweiß (ähnlich RAL 9016)



Naturblank



Silber (ähnlich RAL 9006)



C0



Graubraun (ähnlich RAL 8019)

### Sonderfarben (mehrpreispflichtig)



Eloxal C31 Champagner



Eloxal C32 Hellbronze



Eloxal C33 Mittelbronze



Eloxal C34 Dunkelbronze



Eloxal C35 Schwarz



Sonder-RAL

Aus drucktechnischen Gründen sind exakte Farbwiedergaben nicht möglich. Die genauen Farbtöne entnehmen Sie bitte dem aktuell gültigen Reflexa-Handmuster. Bestellen können Sie dieses unter der Faxnummer 08224 999-388 oder per E-Mail: [marketing@reflexa.de](mailto:marketing@reflexa.de)

## Leistungsbeschreibung

### Vorbaurolladen Cantero

#### Technische Merkmale

##### Cantero

- » Linksroller oder Rechtsroller
- » Fünf verschiedene außenliegende Antriebe
- » Verschiedene Gurtumlenkungen
- » Kasten Aluminium; stranggepresst, mit Revisionsklappe
- » Führungsschiene und Endleiste aus stranggepresstem Aluminium
- » Neun Führungsschienentypen mit Neopren-Einlage (für ruhigen Panzerlauf)
- » Führungsschienen-Rundabdeckung für CL 53, CW 53, CA 53, CI 53
- » Aluminium-Druckguss-Lagerschale
- » Endleiste mit Beschwerung
- » Verdeckter, drehbarer Anschlag (keine störenden, sichtbaren Anschlagbügel)
- » Stahlwelle kugelgelagert, 8-kant, Ø 40mm
- » Stahlwelle kugelgelagert, 8-kant, Ø 50mm bei Motorbedienung
- » Stahlwelle kugelgelagert, 8-kant, Ø 60mm bei Motorbedienung
- » Bei manueller und elektrischer Bedienung: Panzeraufhängung durch beschichtete Stahlfedern
- » Bei elektrischer Bedienung mit Hinderniserkennung: Panzeraufhängung durch Schnellverbinder und Montageringe
- » Nadelgelagerte Gurtleitrolle mit integrierter Zugluftsperr

##### Cantero P

- » wie Cantero, wahlweise 24mm-Putzschiene und 8mm-Putzträgerplatte oder 39mm-Putzschiene und 18mm-Putzträgerplatte immer inkl. Putzfries

##### Cantero V

- » wie Cantero, mit Fassadenwinkel

##### Cantero +

- » wie Cantero, mit Insektenschutzgitter aus kunststoffummanteltem, grauem oder schwarzem Fiberglasgewebe, im Kasten integriert, Endleiste mit Bürstendichtung, Griffmulde und Zugschnur

#### Bedienung

- » Gurt, Schnur, Kurbel oder Elektro

#### Motor

- » Motor mit elektron. Hinderniserkennung
- » Motor mit elektron. Hinderniserkennung und separat einstellbaren Endlagen
- » Elektromotor
- » Funkmotor mit elektronischer Hinderniserkennung
- » Funkmotor
- » Wandsender/Handsender
- » Bidirektionaler Funkmotor io

#### Oberflächen/Führungsschiene/Endleiste

- » Naturblank
- » eloxiert C0
- » Eloxal nach Wahl (gemäß Reflexa-Farbfächer)
- » Pulverbeschichtet Braun, Weiß oder Silber
- » Pulverbeschichtet RAL nach Wahl (gemäß Reflexa-Farbfächer)

#### Extras

- » Insektenschutz-Rollo aus kunststoffummanteltem Fiberglasgewebe, in Kasten integriert, Endleiste mit Bürstendichtung, Griffmulde und Zugschnur, Standardgewebe Grau
- » Insektenschutz-Plissee aus kunststoffummanteltem Fiberglasgewebe, in zwei Farben (Schwarz und Anthrazit) erhältlich, innen und außen mit eingelassenen Schalengriffen
- » Soltis
- » Thermische Trennung: thermische und akustische Trennung von Fensterrahmen und Führungsschienen
- » Ansteuerung der Rollläden mittels Einzel-, Gruppen-, Etagen- und Zeitsteuerung
- » Geschweißte Gehrungsecke aus stranggepresstem Aluminium
- » Verlängerter Rollladenkasten auf Gehrung gesägt

#### Profile/Farben

##### S 30

Aluminiumprofil, einwandig (ohne Lichtschlitze) in den Farben 81 Weiß, 83 Grau, 85 Beige, 87 Silber

##### SK 25

Kunststoff-Hohlkammerprofil (mit Lichtschlitzen) in den Farben 11 Weiß, 12 Perlgrau, 13 Grau, 15 Beige, 16 Elfenbein, 17 Holz hell und 18 Kombigräu

##### SK 37 arretiert

Kunststoff-Hohlkammerprofil (mit Lichtschlitzen) in den Farben 11 Weiß, 12 Perlgrau, 13 Grau, 15 Beige, 16 Elfenbein, 17 Holz hell und 18 Kombigräu

##### SK 37V arretiert (verstärkt)

Kunststoff-Hohlkammerprofil (mit Lichtschlitzen), jedes 5. Profil ist ein Aluminiumprofil. Lieferbar in den Farben 11 Weiß, 12 Perlgrau, 13 Grau und 15 Beige

##### BSM 25

Aluminium-Hohlkammerprofil, doppelwandig (mit Lichtschlitzen) in den Farben 79 Moosgrün, 81 Weiß, 82 Braun, 83 Grau und 85 Hellbeige

##### HSM 37

Aluminiumprofil, ausgeschäumt, doppelwandig (mit Lichtschlitzen) in den Farben 81 Weiß, 82 Braun, 83 Grau, 84 Cremeweiß, 85 Hellbeige, 87 Silber, 89 Holz dunkel, 93 Creme, 94 Dunkelbeige und 98 Anthrazit

##### HSM 32

Aluminiumprofil, ausgeschäumt, doppelwandig (mit Lichtschlitzen) in den Farben 79 Moosgrün, 81 Weiß, 82 Braun, 83 Grau, 84 Cremeweiß, 85 Hellbeige, 86 Bronze, 87 Silber, 88 Holz hell, 89 Holz dunkel, 91 Purpurrot, 92 Azurblau, 93 Creme, 94 Dunkelbeige und 96 Tannengrün

Beachten Sie bitte Farbabweichungen bei Aluminiumfarben je nach Profilart.

Verbindlich sind die Farben unserer Musterketten.



# Bestellformular Vorbaurollladen Cantero

Bitte senden Sie das Bestellformular per Fax an: 08224 999-222

Kundennummer	Kommission	Lieferterin
Firma	Liefer-/Montageschrift	
Straße, Hausnummer		
PLZ, Ort		
Gebiet	Tour	R
		Montagekosten
		Lieferung
		Montage

Oberflächen	Kunststoffpanzer	Aluminiumpanzer	Insekten-schutz
<b>stranggepresst</b>	<b>Panzerart</b>	<b>Farbe</b>	<b>Gewebe</b>
<input type="checkbox"/> Weiß	<input type="checkbox"/> SK 25	<input type="checkbox"/> 11 Weiß*	<input type="checkbox"/> Grau
<input type="checkbox"/> Braun	<input type="checkbox"/> SK 37	<input type="checkbox"/> 12 Perlgrau*	<input type="checkbox"/> 88 Holz hell
<input type="checkbox"/> Naturblank	<input type="checkbox"/> SK 37V*	<input type="checkbox"/> 13 Grau*	<input type="checkbox"/> 89 Holz dunkel (Standard)
<input type="checkbox"/> Silber		<input type="checkbox"/> 15 Beige*	<input type="checkbox"/> 91 Purpurrot
<input type="checkbox"/> CO eloxiert		<input type="checkbox"/> 16 Eifenbein	<input type="checkbox"/> 92 Azurblau
<input type="checkbox"/> Sonder-RAL		<input type="checkbox"/> 17 Holz hell	<input type="checkbox"/> 93 Creme
<input type="checkbox"/> Sonder-Eloxal		<input type="checkbox"/> 18 Kombigrau	<input type="checkbox"/> 94 Dunkelbeige
	* Kunststoff verstärkt nur in diesen Farben erhältlich		<input type="checkbox"/> 96 Tannengrün
			<input type="checkbox"/> 98 Anthrazit
	Achtung: erhaltliche Farben beachten		

Kasten

rückseitig geschlossen (Standard)  rückseitig offen

- ▲ Außenliegender Antrieb  
 3 = Topf 30 mm  
 4 = Topf 45 mm  
 GA = ausziehbare Gurtscheibe  
 KA = ausziehbare Kurbel  
 ZL = zweiseitige Lagerschale
- Gurtummengung  
 UM = Umlenkmatik  
 UV = Universal  
 UR = Rückseitig
- Kombinationen  
 1 = durchgehende Welle  
 2 = geteilte Welle  
 3 = 3er-Kombination
- \* Sonderausführung  
 P, JP, Putzversion  
 V<sup>2</sup>, 3P = Fassade  
 RU = Revision unten  
 F = Putzries
- # Insektenschutz  
 1 = Rollo  
 BH = Bürste hinten (Standard)  
 BU = Bürste unten  
 2 = Insektenschutzplissee  
 ○ E = einseitig verbödet  
 ○ B = beidseitig verbödet

Pos.	Anzahl	Rechtsrollen	Linksrollen	Fertigmaß mm	Gesamt-breite Kombi-nation	Führungsschienen (FS)	ge-schlossen	Bedienung von innen	Bedienung links	Bedienung rechts	Schmurt	Gurt	Bedienungsart	Kurbel	Kurbellänge	Kurbel-farbe	Kasten-größe	KV/BU* mm	▲	*	#	○	○	Einzelpreis	
				Breite	Höhe	CL 45 CL 53 CL 67 CW 59 CR 53 CD 79 CDW 83 CA 53 CI 53		<input type="checkbox"/>	<input type="checkbox"/>	<input type="checkbox"/>	<input type="checkbox"/>	<input type="checkbox"/>	Kurbel	Maß <sup>1)</sup> 90° Abg. 45° Abg.											
								<input type="checkbox"/>	<input type="checkbox"/>	<input type="checkbox"/>	<input type="checkbox"/>	<input type="checkbox"/>													

Bemerkungen:

1 Elektromotor Standard ausschließlich mit Hinderniserkennung (x = wie 1) (Somfy limo WT)  
 2 Elektromotor mit Hinderniserkennung und separat einstellbaren Endlagen (Somfy Oximo WT)  
 3 Funkmotor mit Hinderniserkennung (Somfy Oximo RTS)  
 4 Funkmotor ohne Hinderniserkennung (Somfy Altus RTS)  
 5 Elektromotor ohne Hinderniserkennung (Somfy LT HiPro)  
 6 Bidirektionaler Funkmotor mit Hinderniserkennung (Somfy Oximo io)

\* KV = Kastenverlängerung  
 BU = Blendenüberstand

Rundabdeckung kombinierbar mit CL 53, CW 53, CA 53, CI 53

Aufmaß erfolgte durch:

Fachhändler  Endabnehmer  ADM

Datum, Unterschrift des Auftraggebers

Auftrag besteht aus \_\_\_\_\_ Seiten

# Allgemeine Geschäftsbedingungen

## Verkaufs-, Lieferungs-, Montage- und Zahlungsbedingungen

### Geltungsbereich:

Diese Verkaufs-, Lieferungs-, Montage- und Zahlungsbedingungen gelten für alle gegenwärtigen und künftigen Geschäftsbeziehungen ausschließlich. Entgegenstehende oder von unseren AGB abweichende Bedingungen des Kunden erkennen wir nicht an, es sei denn, wir hätten ausdrücklich ihrer Geltung zugestimmt. Unsere AGB gelten auch dann, wenn wir in Kenntnis entgegenstehender oder von unseren Geschäftsbedingungen abweichender Bedingungen des Kunden die Lieferung / Montage vorbehaltlos ausführen. Unsere AGB gelten gegenüber Verbrauchern und Unternehmen, soweit nicht im Einzelnen eine Differenzierung vorgenommen wird.

1. **Vertragsabschluss:** Unsere Angebote sind stets freibleibend. Mündliche Vereinbarungen oder Änderungen bedürfen zu ihrer Rechtsgültigkeit unserer schriftlichen Bestätigung. Dies gilt insbesondere für mündliche Zusagen jeder Art unserer Außendienstmitarbeiter und unseres Personals.

Bei Auftragserteilung mittels Telefon oder E-Mail ist ausschließlich der Inhalt unserer Auftragsbestätigung Vertragsgegenstand. Fehler bei der Auftragsannahme gehen zu Lasten des Bestellers. Der Inhalt und Umfang unserer Lieferungen und Leistungen bestimmt sich ausschließlich aufgrund unserer schriftlichen Auftragsbestätigung, auch wenn Widersprüche zur Bestellung bestehen und der Kunde den Ausführungen der Lieferung und Leistung nicht unmittelbar widerspricht. Dies gilt nicht für Kalkulations- und Rechenfehler in der Auftragsbestätigung. Diese können vom Kunden jederzeit moniert und vom Auftragnehmer korrigiert werden.

An Zeichnungen und sonstigen Unterlagen behalten wir uns Eigentums- und Urheberrechte vor, sie dürfen ohne unsere Genehmigung weder vervielfältigt noch anderen zugänglich gemacht werden. Auf unser Verlangen sind sie zurückzusenden. Aufträge gelten generell als angenommen, wenn wir der Auftragsannahme nicht innerhalb von 14 Arbeitstagen, ab Auftragsingang im Werk, widersprechen. Auftragsänderungen oder Auftragsstornierungen nach Eingang der Aufträge können generell nur berücksichtigt werden, wenn mit der Bearbeitung des Auftrags nicht schon begonnen worden ist. Wir behalten uns das Recht vor, auch nach Absenden der Auftragsbestätigungen technische Änderungen vorzunehmen, sofern dadurch nicht der Preis, die Lieferzeit oder die Gewährleistung stark beeinträchtigt werden und dies dem Kunden zumutbar ist. Der Vertragsschluss erfolgt unter dem Vorbehalt der richtigen und rechtzeitigen Belieferung durch unsere Zulieferer. Dies gilt nur für den Fall, dass die Nichtlieferung nicht von uns zu vertreten ist, insbesondere bei Abschluss eines konkludenten Deckungsgeschäftes mit unserem Zulieferer. Der Kunde wird über die Nichtverfügbarkeit der Leistung unverzüglich informiert, eine eventuell geleistete Vorauszahlung wird unverzüglich erstattet.

2. **Preise:** Unsere Preise verstehen sich gegenüber Unternehmern als Nettopreise, auf normaler Frachtfahrt. Wird eine andere Versandart gewünscht, dann trägt der Kunde die Kosten der Differenzfracht. Bei Bestellungen außerhalb der BRD verstehen sich die Preise grundsätzlich Netto ab Werk unverzollt. Falls schriftlich vereinbart, kann der Preis die Lieferung frei deutsche Grenze unverzollt enthalten. Unsere Preise sind unverbindlich. Maßgeblich sind unsere Angaben in der Auftragsbestätigung. Mit Herausgabe einer neuen Liste verliert die alte Liste ihre Gültigkeit. Für die Erstellung eines Aufmaßes im Bereich Insektenschutz wird eine Aufmaßgebühr in Höhe von Euro 49,00 Euro erhoben. Für die Verpackung eines Insektenschutzproduktes wird eine Pauschale von Euro 2,90 pro Produkt berechnet. Liegt einem Auftrag ein Angebot oder ein Werksauftrag zugrunde, so gelten für diesen Auftrag die im Angebot enthaltenen oder im Werkvertrag vereinbarten Zahlungsbedingungen. Für nachträgliche Auftragsänderungen unserer Sonnenschutzprodukte wird eine Änderungsgebühr von Euro 50,00 in Rechnung gestellt, soweit der Auftrag noch nicht in die Fertigung gegangen ist. Ist der Zuschnitt bereits erfolgt, werden zusätzlich 50% des Auftragswertes berechnet. Eine Änderung zu einem späteren Zeitpunkt ist nicht mehr möglich, so dass der volle Auftragswert berechnet wird.

3. **Versand:** Erfüllungsort für Lieferungen ist im Verkehr mit Kaufleuten 89364 Rettenbach bzw. der Ort des betreffenden Zweigwerkes. Die Lieferung gilt als erfüllt, wenn sie versandbereit ist, dies dem Besteller mitgeteilt ist und sie den vereinbarten Lieferbedingungen entspricht. Unsere Lieferungen erfolgen auf Gefahr des Empfängers bei Normalverpackungen ohne Zusatzkosten, auf günstigstem Versandwege. Bei Franko-Lieferung wird die Versandart grundsätzlich durch uns bestimmt. Eil und Expresszuschläge werden in Rechnung gestellt. Kistenverpackung bei Fertigprodukten wird in Rechnung gestellt, jedoch bei frachtfreier Rücksendung innerhalb 30 Tagen in einwandfreiem Zustand gutgeschrieben. Spezialverpackungen werden in Rechnung gestellt. Wird diese Verpackung fracht- und verpackungsfrei in einwandfreiem Zustand innerhalb von 60 Tagen ab Lieferdatum zurückgeschickt, erfolgt eine Gutschrift in Höhe von 80% des Verpackungswertes. Bei Lieferung an Dritte (Verbraucher und abweichender Warenempfänger zum Besteller) erfolgt diese unfrei. Lieferung und Verpackung werden gesondert in Rechnung gestellt. Lieferungen an Dritte können grundsätzlich nicht im Werksfahrzeuga durchgeführt werden. Verrechnete Einwegverpackung wird weder zurückgenommen noch gutgeschrieben. Bei Aufträgen unter Euro 100,00 wird eine Versand- und Verpackungspauschale in Höhe von Euro 9,80 Euro berechnet. Zubehör- und Ersatzlieferungen und Teillieferungen erfolgen grundsätzlich unfrei; bei Auftragswerten zwischen Euro 2,60 und Euro 25,00 wird ein Mindermengenzuschlag in Höhe von Euro 15,40 zuzüglich evtl. Portoaufschlag berechnet. Bei Transportschäden durch Zustellung mit unseren LKWs hat der Empfänger Reklamationen innerhalb von 3 Tagen nach Erhalt der Ware uns schriftlich mitzuteilen. Sollte der Transport Schaden durch die Bundesbahn oder einen Spediteur entstanden sein, so hat der Empfänger zur Wahrung seiner Ansprüche gegen diese sofort eine Tatbestandsaufnahme bei der Bundesbahn oder beim Spediteur zu beantragen.

4. **Gefahrenübergang – Abnahme:** Die Gefahr des zufälligen Untergangs und der zufälligen Verschlechterung der Ware geht auf den Käufer über, wenn die Sendung die Fabrik verlassen hat, auch dann, wenn Frachtlieferung vereinbart wurde. Der Übergabe, bzw. Versendung steht es gleich, wenn der Käufer in Annahmeverzug ist. Wird die gelieferte Ware von uns montiert, geht die Gefahr eines zufälligen Untergangs oder einer zufälligen Verschlechterung mit Abnahme auf den Kunden über, der Kunde ist verpflichtet, die von uns gelieferte und montierte Ware abzunehmen, sobald wir ihm die Beendigung der Montage mündlich oder schriftlich angezeigt haben. Dies gilt auch dann, wenn Lieferung und Montage keinen einheitlichen Auftrag bilden. Inbetriebnahme von montierten Anlagen gilt gleichzeitig als Abnahme.

Soll die Ware am Bau abgenommen werden, muss vom Besteller oder vom verantwortlichen Bauleiter innerhalb von 14 Kalendertagen nach Montagebeendigung ein Abnahmetermin mit uns vereinbart werden, da die Ware sonst ab dem 15. Kalendertag als abgenommen gilt. Wir verpflichten uns, den Besteller bei Beginn der Frist auf die Wirkung der Fristenversäumung noch einmal besonders hinzuweisen. Die Einholung von notwendigen Baugenehmigungen ist allein Sache des Kunden und berührt nicht den Bestand des Vertrages mit uns.

5. **Montage:** Montagekosten verstehen sich bei bauseitiger fachgerechter Vorbereitung (zum Beispiel für Fenster, Wände) und bei bauseits vorhandenen Befestigungsvorrichtungen zur Aufnahme, der Gesamtlast des Montagegegenstandes (gdf. auch Dübel, geeignete Haltvorrichtungen usw.) bei horizontal stabilen Decken. Fehlt die unter vorstehender Ziffer dargelegte bauseitige Voraussetzung ganz oder teilweise und wird hier wegen eine Mehrleistung unsererseits erforderlich, dann wird diese dem Besteller gesondert berechnet. Erforderlicher Mehraufwand für Bohren, Stemmen, Gewinde schneiden, Stellung von Gerüsten, Abhängungen, Abschottungen gehen zu Lasten des

Bestellers. Schutzprofile, Nischen, Verkofferungen sind bauseits zu stellen (Maße müssen unseren Anforderungen entsprechen) soweit sie nicht ausdrücklich im Angebotspreis enthalten sind. Gerüste müssen für den Montagezeitpunkt geeignet sein und den Vorschriften der Berufsgenossenschaften entsprechen. Erforderliche Transportmittel (Aufzug etc.) sind kostenlos zur Verfügung zu stellen.

Bei Elektroanlagen müssen die Installation der Zuleitungen und der Einbau und Anschluss von Schaltern, Steckerkupplungen und Steuerkupplungen und Steuerkupplungen und Steuergeräten gem. VDE durch einen örtlich zugelassenen Elektroinstallateur erfolgen (Kosten bauseits).

Verdeckte Installationen am Montageort sind rechtzeitig dem montierenden Personal bekannt zu geben (genaue Kennzeichnung unter Vorlage der Werkpläne sowie Bezeichnung an Ort und Stelle). Für Schäden die aus einer diesbezüglichen Unterlassung resultieren, haften wir nicht. Kosten, die durch unsachgemäße Bauvorbereitung entstehen, werden dem Besteller auf Nachweis berechnet.

6. **Beanstandungen:** Der Unternehmer hat die Ware bei einem Handelsgeschäft gem. § 377 HGB unverzüglich nach Ablieferung zu untersuchen und uns unverzüglich etwaige Mängel anzuzeigen. Ein Einbau mit Mängeln behafteter Ware ist unzulässig. Montagekosten gehen zu Lasten des Käufers. Geringfügige Abweichung in Farbe, und konstruktiver Ausführung im Zuge technischer Weiterentwicklung berechtigen nicht zu Reklamation. Sofern Konstruktionsänderungen, Formänderungen, an Gussteilen oder Profilen, auch während der Saison, erforderlich werden, behalten wir uns eine Änderung vor. Später auftretende Mängel sind zur Wahrung der Gewährleistung innerhalb von 14 Tagen ab Entdeckung schriftlich mitzuteilen. Diese Frist gilt auch bei Verbrauchern für die Beanstandung von offensichtlichem Mängel.

7. **Gewährleistung:** Für unsere Reflexa-Erzeugnisse übernehmen wir für die Dauer von 2 Jahren Gewährleistung. Ausgenommen hiervon sind Verschleißteile, Verbrauchsmaterial, Schäden auf Grund unsachgemäßen Gebrauchs oder baulicher Veränderung, sowie fehlerhafter Montage. Wir leisten für Mängel zunächst nach unserer Wahl Gewährleistung durch Nachbesserung oder Ersatzlieferung.

Bei begründeten und vom Hersteller anerkannten Reklamationen, bzw. wenn die Nacherfüllung drei Mal fehlschlagen ist, hat der Kunde die Wahl zwischen Rückgängigmachung des Vertrages oder der Herabsetzung der Vergütung. Die zu ersetzenden bzw. auszubessernden Teile oder Waren sind uns sofort zurückzusenden, von Kaufleuten auf deren Kosten. Erfolgt eine Inanspruchnahme durch einen Kaufmann, behalten wir uns vor, dessen Forderung durch den nächsten Auftrag bzw. den nächsten Aufträgen auszugleichen. Die Anlage oder das Produkt darf nach Feststellung eines Mangels nicht mehr benutzt werden. Für Nachbesserungsarbeiten oder Ersatzlieferungen beschränkt sich unsere Gewährleistungspflicht auf die unmittelbaren Aufwendungen.

Transport-, Montage- und Wegekosten sind von Fachhändlern zu tragen, da diese Kosten im Rahmen einer teilweisen Gewährleistungsumnahme in der Rabattierung unserer Produktpalette berücksichtigt sind. Bei Reparaturen an Fremdfahrern – sei es im Werk oder an der Baustelle – können Garantien durch uns nicht gewährt werden. Herstellergarantien bleiben hiervon unberührt. Ausgeschlossen von allen Gewährleistungen bleiben Mängel oder Ausfälle, die durch höhere Gewalt, atmosphärische Einflüsse oder nicht fachgerechter Montage (einschließlich der Elektroinstallation) durch Dritte entstehen.

8. **Haftung für Schäden:** Unsere Haftung und die unserer Erfüllungsgehilfen für vertragliche Pflichtverletzungen sowie aus Delikt ist auf Vorsatz und grobe Fahrlässigkeit beschränkt. Dies gilt insbesondere für kostenlose Serviceleistungen wie z.B. Maßnahmen unserer Außendienstmitarbeiter, welche immer vom Auftraggeber zu verifizieren sind. Nachträgliche Änderungen der Maße am Bau fallen in den Verantwortungsbereich des Kunden. Der Ausschluss gilt nicht bei Verletzung von Leben, Körper und Gesundheit des Kunden, Ansprüche wegen der Verletzung von Kardinalpflichten und Ersatz von Verzugsschäden (§ 286 BGB). Insofern gelten die gesetzlichen Bestimmungen. Erfolgt eine Inanspruchnahme durch einen Unternehmer, behalten wir uns vor, dessen Forderung durch Verrechnung bei dem nächsten Auftrag bzw. den nächsten Aufträgen auszugleichen. Soweit eine Haftung für Schäden, die nicht auf der Verletzung von Leben, Körper oder Gesundheit beruhen, nicht ausgeschlossen ist, verjähren derartige Ansprüche gegen uns und unsere Erfüllungsgehilfen innerhalb eines Jahres beginnend mit der Entstehung des Anspruchs bzw. bei Schadensersatzansprüchen wegen eines Mangels ab Übergabe der Sache.

9. **Liefer-, Abnahme-, Abruffrist:** Unsere Liefertermine sind nur annähernd und daher nicht fristverbindlich. Teillieferungen sind gestattet, sofern sie dem Käufer nicht unzumutbar sind. Eine angemessene Verlängerung der Lieferfrist tritt auch ein, durch höhere Gewalt, wenn wir unseren Verpflichtungen durch unvorhergesehene und unverschuldete oder außergewöhnliche Ereignisse einsch. Arbeitskampfmassnahmen in unseren Werken, bei einem Vorlieferanten oder einem Transportunternehmen nicht nachkommen können und dadurch die Lieferung verzögert wird. Wir werden diese Nichtbelieferung dem Kunden unverzüglich anzeigen und uns um eine schnellstmögliche Belieferung bemühen. Dauern diese Behinderungen länger als 6 Wochen oder finden Stilllegungen bei uns oder bei einem Vorlieferanten statt oder treten Streik oder Aussperrung, Rohstoffverknappung, nicht rechtzeitige Selbstlieferung, Betriebsstörungen ein, so sind wir zum Rücktritt vom Vertrag berechtigt, ohne dass gegen uns Schadensersatzansprüche geltend gemacht werden können. Sollten wir in Lieferverzug kommen, so ist uns eine Nachfrist von 6 Wochen zu gewähren, im Verkehr mit Nichtkaufleuten verkürzt sich diese Nachfrist auf 4 Wochen. Nach fruchtlosem Ablauf dieser Nachfrist ist der Käufer zum Rücktritt vom Vertrag berechtigt. Ereignisse höherer Gewalt entbinden uns auch dann für die Dauer ihres Vorhandenseins von der Erfüllung unserer Pflichten, wenn sie erst dann eintreten, wenn wir bereits in Verzug befinden. Sind von uns bis zum Ende der Nachfrist Teillieferungen oder Teilanlieferungen ausgeführt worden, so hat der Besteller nicht das Recht, die Abnahme mit der Begründung zu verweigern, dass wir uns mit der restlichen Leistung noch in Verzug befinden. Bei Abrufaufträgen ohne feste Ablieferungstermine gilt als äußerste Abnahmefrist ein Zeitraum von 3 Monaten, vom Datum der Auftragsbestätigung abgerechnet. Wird nicht oder nicht rechtzeitig abgerufen oder spezifiziert, so sind wir nach erfolgloser Fristsetzung berechtigt, Schadensersatz wegen Nichterfüllung zu verlangen oder vom Vertrag zurückzutreten. Ist eine Ab- (Annahmefrist festgesetzt, so sind wir über ihren Ablauf hinaus zur Lieferung nicht verpflichtet. Sollte der Besteller nach Herstellung des Werkes durch uns dessen Annahme verweigern bzw. den Werkvertrag kündigen, so sind wir berechtigt, 80% des Listenpreises in Rechnung zu stellen.

10. **Kreditwürdigkeit:** Voraussetzung der Lieferpflicht ist die Kreditwürdigkeit des Bestellers. Wer bereits im Schuldregister eingetragen war, ist verpflichtet, uns dies vor der Bestellung mitzuteilen. Erhalten wir nach Vertragsabschluss Auskünfte, welche die Gewährung eines Kredites in der sich aus dem Vertrag ergebenden Höhe nicht unbedenklich erscheinen lassen, oder ergeben sich Tatsachen, die einen Zweifel in dieser Hinsicht zulassen, so insbesondere eine erhebliche Verschlechterung der Vermögensverhältnisse (Zwangsvollstreckung, Zahlungseinstellung, Vergleich, Konkurs, Offenbarungseid, Geschäftsaufsicherung, Geschäftsübergang, Verpfändung oder Sicherungsübereignung von Waren, Vorräten, Außenständen, usw.) oder wenn der Besteller fällige Rechnungen trotz Mahnung nicht bezahlt, sind wir berechtigt,

Vorauszahlungen, Sicherheiten oder Barzahlung ohne Rücksicht auf frühere Vereinbarungen zu verlangen, weitere Lieferungen hinauszuschieben oder Lieferungen zu unterlassen und vom Vertrag zurückzutreten ohne schadenersatzpflichtig zu werden.

### 11. Eigentumsvorbehalt:

- a) Die gelieferten Waren bleiben im Falle einer Lieferung an einen Verbraucher bis zur vollständigen Zahlung des Kaufpreises unser Eigentum. Bei einer Lieferung an einen Unternehmer bleiben die gelieferten Waren bis zur Begleichung sämtlicher uns zustehenden Forderungen unser Eigentum.
- b) Eine Verarbeitung der in unserem Eigentum stehenden Waren (Vorbehaltswaren) durch den Käufer zu einer neuen Sache erfolgt in unserem Auftrag, ohne dass hieraus Verbindlichkeiten erwachsen. Eine Lagerung unserer Vorbehaltsware erfolgt kostenlos. Sofern die Vorbehaltsware mit anderen beweglichen Sachen vermischt, verarbeitet oder verbunden wird und daraus wesentlicher Bestandteil einer einheitlichen neuen Sache wird, oder falls sie mit anderen beweglichen Sachen untrennbar vermischt oder vermengt wird und der Käufer der neuen Sache Allein oder Miteigentum erwirbt oder besitzt, überträgt der Käufer schon jetzt im Voraus das Eigentumsrecht auf uns, und zwar im Verhältnis des Wertes der Vorbehaltsware zu den anderen verarbeiteten Waren. Der Käufer darf unsere Vorbehaltsware weder verpfänden noch sicherungsübereignen. Jede Pfändung der Vorbehaltsware oder sonstige Beeinträchtigungen unserer Sicherungsrechte durch Dritte sind uns unverzüglich anzuzeigen.
- c) Über den Eigentumsübergang sind sich die Vertragspartner einig. Der Käufer ist berechtigt, die unter Eigentumsvorbehalt stehenden Waren im Rahmen eines ordnungsgemäßen Geschäftsverkehrs weiterzuveräußern oder zu verarbeiten, es sei denn, er hat den Anspruch aus einer Weiterveräußerung bereits im Voraus einem Dritten wirksam abgetreten.
- d) Der Käufer ist verpflichtet, den Erwerber der Vorbehaltsware der neu hergestellten Sachen auf unsere Bestehenden Eigentumsrechte hinzuweisen.
- e) Die Forderungen des Käufers aus dem Weiterverkauf der Vorbehaltsware werden bereits jetzt an uns abgetreten und zwar gleich, ob die Vorbehaltsware ohne oder nach Verarbeitung oder ob sie an einen oder mehrere Abnehmer verkauft wird. Mit den Forderungen gelten auch sämtliche Nebenrechte, insbesondere der Anspruch auf Bestellung einer Sicherungshypothek (§ 648 BGB) als an uns abgetreten. Wird die Vorbehaltsware vom Verkäufer zusammen oder nach Verarbeitung mit Waren, die uns nicht gehören, weiterverkauft, oder wird die Vorbehaltsware vom Käufer zur Erfüllung eines Werk-, Werklieferung oder sonstigen Vertrages verwendet, so gilt die Abtretung nur in Höhe des Wertes der Vorbehaltsware zuzüglich 25% im Zeitpunkt der Weiterveräußerung bzw. Verarbeitung. Wenn der Wert der bestehenden Sicherheiten die zu sichernden Forderungen um mehr als 25% übersteigt, sind wir auf Verlangen des Käufers insoweit zur Freigabe verpflichtet. Solange der Käufer seinen Zahlungsverpflichtungen uns gegenüber nachkommt, ist er ermächtigt, die Forderungen aus dem Weiterverkauf einzuziehen. Unsere Einziehungsbefugnis wird dadurch nicht berührt.
- f) Auf unser Verlangen hat der Käufer die Schuldner der abgetretenen Forderungen bekannt zugeben und ihnen die Abtretung anzuzeigen. Wir behalten uns vor, die Abtretung dem Drittschuldner selbst mitzuteilen.
- g) Der Eigentumsvorbehalt bleibt auch dann bestehen, wenn einzelnen Forderungen des Verkäufers in eine laufende Rechnung (Kontokorrentverhältnis) aufgenommen werden und der Saldo gezogen und anerkannt ist.
- h) Der Verkäufer verpflichtet sich, die Forderungen gegen die Drittschuldner nicht an Dritte abzutreten und mit den Drittschuldnern kein Abtretungsverbot zu vereinbaren.
- i) Der Verkäufer ist unverzüglich nach Pfändung des Vorbehaltsgutes zu verständigen, die Adresse des Pfändgläubigers ist bekannt zu geben und dem Verkäufer eine Abschrift des Pfändungsprotokolls zu übersenden.
- j) Bei Zahlungseinstellung des Käufers ist sofort dem Verkäufer eine Aufstellung über die noch vorhandene Eigentumsvorbehaltsware, auch wenn sie verarbeitet ist, und eine Forderungsaufstellung am Drittschuldner, zu übersenden.
- k) Wir sind berechtigt, bei vertragswidrigem Verhalten des Kunden, insbesondere bei Zahlungsverzug oder bei Verletzung einen der oben unter b) bis k) genannten Bestimmungen vom Vertrag zurückzutreten und die Ware sofort herauszuverlangen.

### 12. Zahlungsbedingungen:

- a) Falls in unserem Angebot bzw. unserer Auftragsbestätigung nicht anders vereinbart, gelten folgende Zahlungsbedingungen: Innerhalb von 10 Tagen mit 2% Skonto, oder 30 Tagen dato factura rein netto. Verspätete Skontoabzüge werden auf keinen Fall mehr anerkannt. Wechsel werden nach vorheriger Rücksprache angenommen. Diskont- und Wechselspesen müssen bar erstattet werden. Reparaturrechnungen sind sofort und ohne Skontoabzug zahlbar. Die Aufrechnung durch den Kunden ist grundsätzlich ausgeschlossen, wenn nicht die Gegenansprüche des Kunden nichtabgetreten oder rechtskräftig festgestellt sind. Mehrere Besteller haften als Gesamtschuldner.
  - b) **Zahlungsverzug:** Werden die Zahlungsbedingungen nicht eingehalten, so gilt folgendes als vereinbart: Ist der Besteller Kaufmann, so befindet er sich in dem Fall, dass er die Zahlung nicht innerhalb der Zahlungsfrist geleistet hat, auch ohne Mahnung in Verzug. Gerät der Besteller mit der Zahlung in Verzug, darf er die in unserem Eigentumsvorbehalt stehende Ware nicht mehr veräußern oder verarbeiten, ohne dass er eine Forderungsbetreibung vorher an uns sendet. Wir sind berechtigt, unbeschadet weitergehender Ansprüche ab Verzugsabtritt Verzugszinsen als Verzugsschaden in einer Höhe geltend zu machen, welche im Verkehr mit Kaufleuten 8%; anderenfalls 5% über den Basiszins der EZB betragen, ein weitgehender Schaden kann geltend gemacht werden.
  - c) Bei Neukunden erfolgt Lieferung nur gegen Vorkasse. Bei Anlagegeschäften gilt als Zahlung vereinbart, 1/3 der Auftragssumme bei Erhalt der Auftragsbestätigung, 2/3 der Auftragssumme 30 Tage nach Rechnungseingang. Sofern unter den vorgenannten Voraussetzungen die Vorkasse trotz Fristsetzung nicht erbracht wird, ist für uns ein Rücktrittsrecht gegeben.
13. **Verjährung:** Unsere Ansprüche auf Zahlung verjähren abweichend von § 195 BGB in 5 Jahren. Bezüglich des Beginns der Verjährungsfrist gilt § 199 BGB.
14. **Stornierung – Kündigung:** Dem Kunden ist bekannt, dass die von uns hergestellten Erzeugnisse Sonderanfertigungen sind. Umtausch und Auftragsstornierung, dies gilt auch bei Ersatzteilen, sind daher nicht möglich. Hiervon kann die Geschäftsfälligkeit bis zum Beginn der Anfertigung Ausnahmen zulassen. In diesem Fall ist eine sofort fällige Gebühr in Höhe von 20% des Auftragswertes zu entrichten, es sei denn, der Kunde weist uns geringere anteilige oder wir höhere anteilige Kosten nach. Gesetzliche Regelungen bleiben hiervon unberührt.

15. **Gerichtsstand:** Im Verkehr mit Volkauflenten gilt das für unseren Geschäftssitz Rettenbach zuständige Gericht als vereinbarter Gerichtsstand.

16. **Geltungsrecht:** Es gilt ausschließlich das Recht der Bundesrepublik Deutschland. Die Unwirksamkeit einzelner Regelungen berührt die Gültigkeit dieser Bedingung im übrigen nicht. Die ganz oder teilweise unwirksame Regelung soll durch eine Regelung ersetzt werden, deren wirtschaftlicher Erfolg dem der unwirksamen, möglichst nahe kommt.

## Notizen

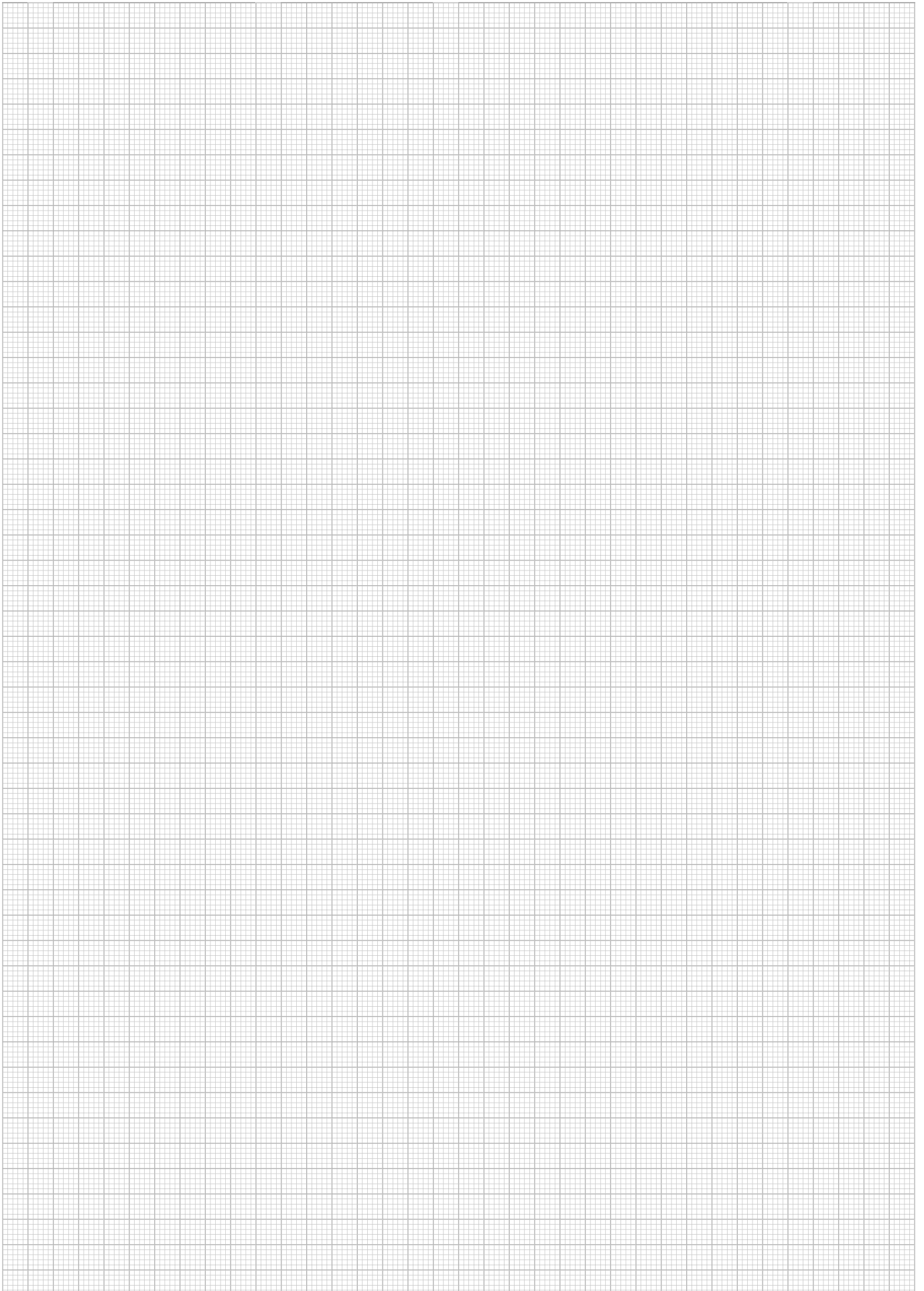

# Wärme-, Wind- und Wetterschutz in Perfektion: Vorbaurollläden von Reflexa



## Vorbaurollläden – Stilelemente mit Schutzfunktion

Zeitgemäße, moderne Architektur findet ihre optimale Ergänzung in den Vorbaurollläden von Reflexa. Verschiedene Kastenmodelle und die zahlreichen Möglichkeiten exklusiver Farbgestaltung bieten eine große Bandbreite an Gestaltungsvarianten. Die hervorragenden technischen Eigenschaften der Reflexa-Vorbaurollläden garantieren optimalen Wärme-, Wind- und Wetterschutz made in Germany.

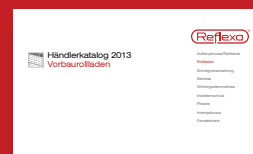

Weitere Informationen zu Vorbaurollläden erhalten Sie im „Händlerkatalog Vorbaurollläden 2013“

**REFLEXA-WERKE**  
Albrecht GmbH

Silbermannstraße 29  
89364 Rettenbach  
Tel 08224 999-0  
Fax 08224 999-222

[www.reflexa.de](http://www.reflexa.de)  
[info@reflexa.de](mailto:info@reflexa.de)

Reflexa – Die sichtbar beste Lösung.

**Reflexa**<sup>®</sup>